

# L-500

אינטרקום טלוויזיה צבע (HANDSFREE) ללא שפופרת

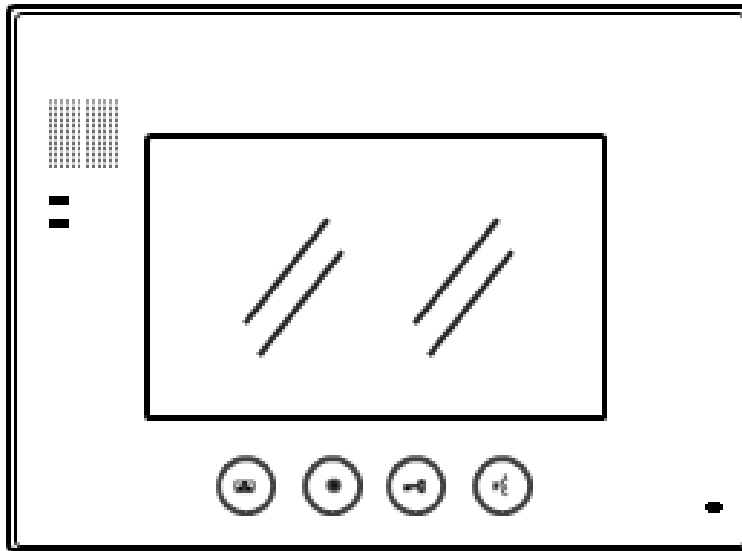

## תכונות המערכת

- ❖ צג דקורטיבי 7" LCD להתקנה עה"ט.
- ❖ לחצני הפעלה מגע
- ❖ חיבור 4 גידים.
- ❖ שליטה על עוצמת צלצל ודיבור.
- ❖ ניתן לחבר עד 4 מוניטורים במקביל.
- ❖ מתח עבודה 15v / DC.

## מפרט

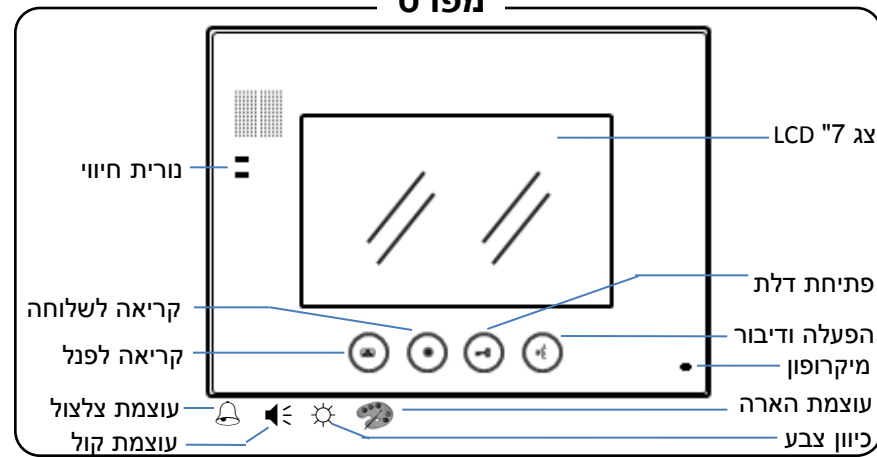

## הוראות בטיחות וסביבת ההתקנה

יש לקרוא את ההוראות הבאות בעיון ולהקפיד על התקנה נכונה. זאת על מנת להבטיח התקנה בטוחה קלה ומהירה.

- המערכת מיועדת להתקנה פנימית בתליה על קיר
- סביבת ההתקנה: לא חשוף לשמש, חום, קור או לחות (0° - 45°)
- אין להתקיין בקרבת מכשירים המייצרים תדרים גבוהים.
- אין להעביר את כבלי המוניטור בצנרת משוטפת לצידוד אחר.
- ודא שלמות ותקינות השנאי.
- אין להכניס או להוציא את התקע מרשת החשמל בידיים רטובות..
- אין להחליף את שנאי הזינה בתחליפים לא מקוריים.

## מחברים

מוניטור

הערה: חיבור שנאי למוניטור עד 20 מטר.

J3  
 J2  
 J1

מחבר לפנל דלת 2  
 CN 2  
 4 3 2 1

מחבר לפנל דלת 1  
 CN 1  
 4 3 2 1

אדום  
 שחור

אדום  
 כחול  
 צהוב  
 לבן

פנל דלת

15V / DC

שים לב!  
 הכבל המקווקו בשנאי +

1. אדום (red) - AUDIO  
 2. כחול (blue) - GND  
 3. צהוב (yellow) - Volt +  
 4. לבן (white) - VIDEO  
 5. אדום (red) - +POWER  
 6. שחור (black) - -POWER

## תרשים התקנה

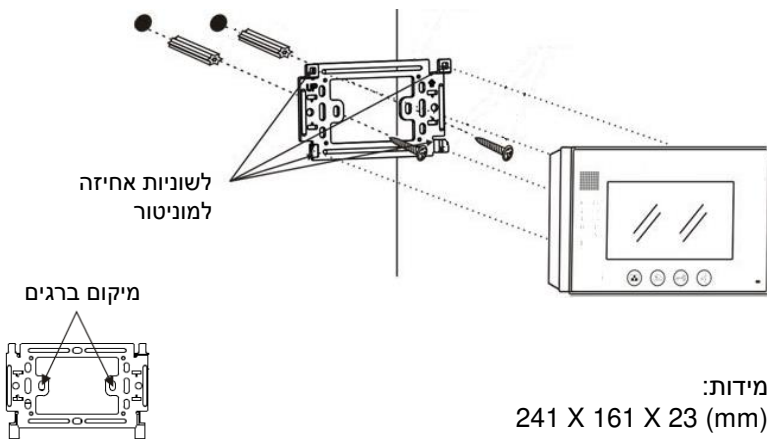

## יצירת קשר מהמוניטור לפנל דלת

לחיצה על לחצן יצרת קשר 📶 לפנל במוניטור (לחיצה אחת לפנל דלת ראשון ופעמיים לפנל השני)

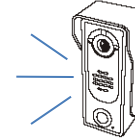
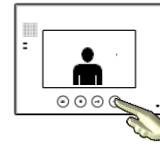
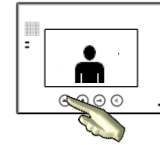

לחיצה על לחצן הדיבור 🗣️ במוניטור יפתח ערוץ דיבור בין הפנל למוניטור (120 שניות)

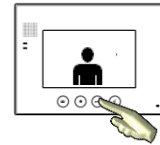

לחיצה על לחצן פתיחת דלת 🚪 יפעיל את המנעול החשמלי

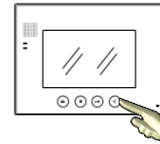

לחיצה נוספת על לחצן הדיבור 🗣️ תנתק את השיחה

## הפעלת המערכת

מתבצעת קריאה מאחת הדלתות

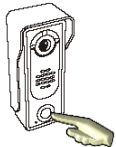

המוניטור יצלצל ויציג את האורח



לחיצה על לחצן הדיבור 🗣️ במוניטור יפתח ערוץ דיבור בין הפנל למוניטור (120 שניות)

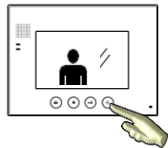
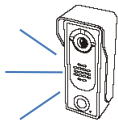

לחיצה על לחצן פתיחת דלת 🚪 תפעיל את המנעול החשמלי

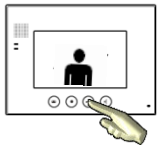

לחיצה נוספת על לחצן הדיבור 🗣️ תנתק את השיחה

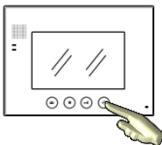

## העברת קריאה לאחר מענה

במהלך דיבור עם הפנל.

● לחיצה על לחצן הקריאה לשלוחה

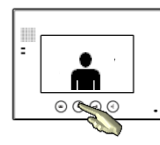

יפתח ערוץ דיבור בין המוניטורים והפנל

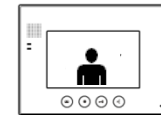
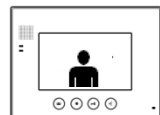



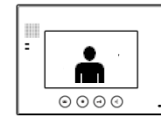
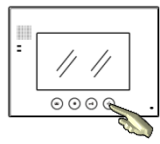

לחיצה על לחצן הדיבור 🗣️ תנתק את השיחה עם הפנל







## תפעול שעה ותאריך

לכיוון שעון לחץ על התפריט 6 פעמים 





דפדף בעזרת ה   עבור בין ערכים האמצעות   
בסיום יש ללחוץ על 

לכיוון התאריך לחץ על התפריט 5 פעמים 





דפדף בעזרת ה   עבור בין ערכים האמצעות   
בסיום יש ללחוץ על 

## תפעול שעה ותאריך

לכיוון שעון לחץ על התפריט 6 פעמים 



דפדף בעזרת ה   עבור בין ערכים האמצעות   
בסיום יש ללחוץ על 

לכיוון התאריך לחץ על התפריט 5 פעמים 

דפדף בעזרת ה   עבור בין ערכים האמצעות   
בסיום יש ללחוץ על 

## כיוון בהירות ניגודיות וצבע



לחץ על התפריט  עד להגעה לערך שאותו תרצה

לשנות ושנה בעזרת החצים  

בסיום יש ללחוץ על 

## כיוון בהירות ניגודיות וצבע

לחץ על התפריט  עד להגעה לערך שאותו תרצה

לשנות ושנה בעזרת החצים  

בסיום יש ללחוץ על 

## שינוי צלצול במוניטור

לחץ והחזק על  יחד עד לקבלת צלצול

לחץ על  עד לקבלת הצלצול המתאים

לחץ על  ליציאה

## שינוי צלצול במוניטור

לחץ והחזק על  יחד עד לקבלת צלצול

לחץ על  עד לקבלת הצלצול המתאים

לחץ על  ליציאה