

התקנה חיצונית Com 20

הערה: פנל זה מיועד להתקנה על הקיר בלבד, אין לשקע את הפנל בכל צורה שהיא.

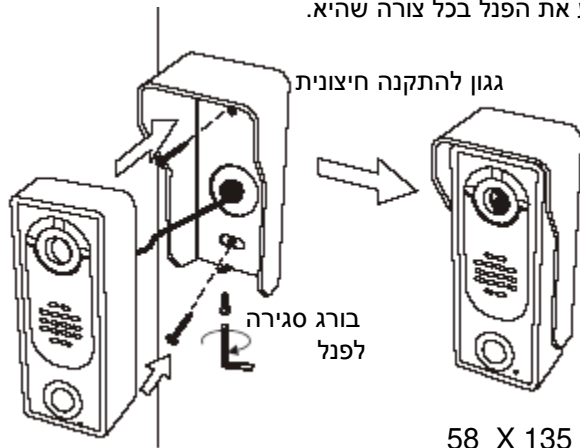

תרשים חיבורים פנל דלת Com 20

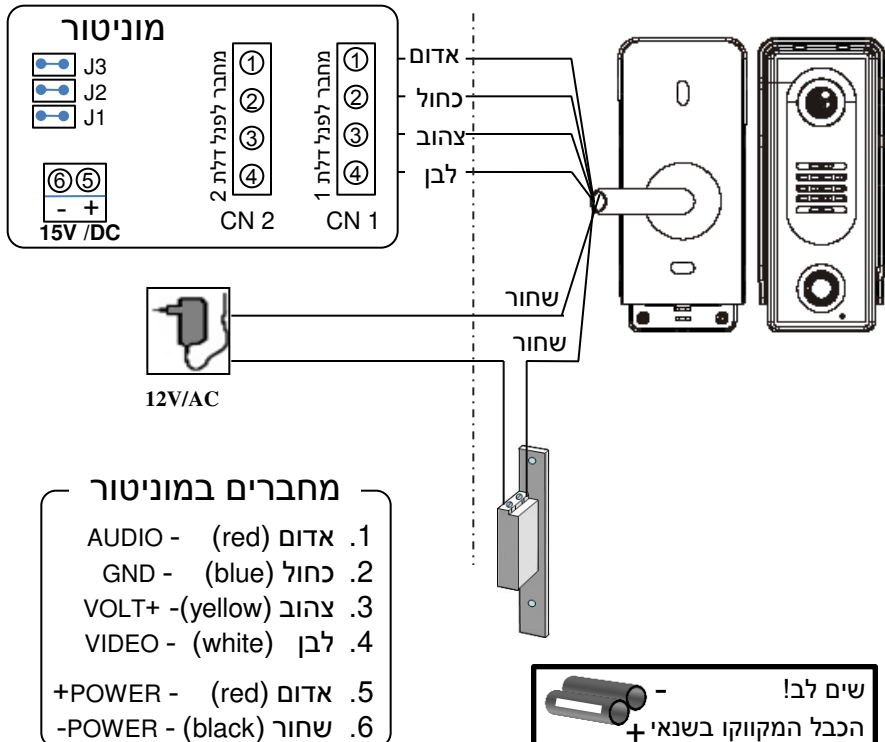

ניתן לחבר עד 4 מוניטורים במקביל ושני פנלים

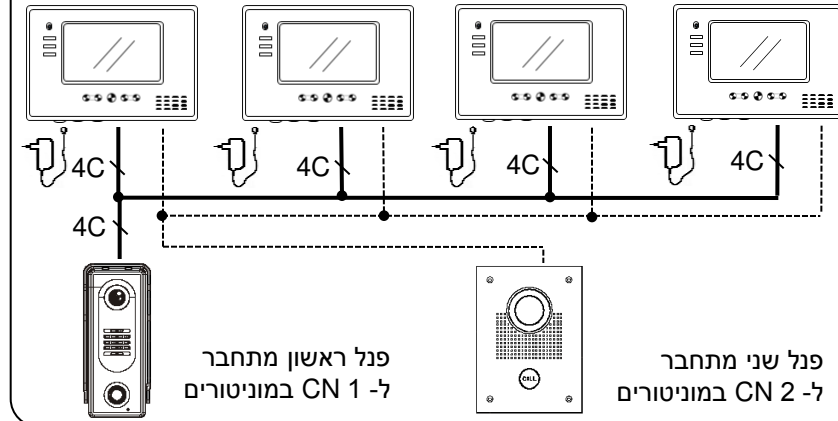

שים לב!

- ✓ יש להשתמש בשני שנאים נפרדים.
 - ✓ * שנאי 15V/DC למוניטור.
 - ✓ יש להשתמש בכבל תקשורת תקני לא מסובב.
 - ✓ אין לבצע התקנה וחיווט תחת מתח.
 - ✓ מרחק חיבור שנאי למוניטור עד 20 מטר.
- מרחק התקנה מכסימלי לחיבור פנל דלת למוניטור עד 60 מ' (כבל פיקוד 0.5)
- מרחק התקנה מכסימלי לחיבור פנל דלת למוניטור עד 100 מ' (כבל פיקוד 0.8)

מצלמה

Com 20 - מצלמת 1/3, 1lux עדשה 3.6mm לתנאי תאורה סבירים.

Arena 551 - מצלמת 1/3, 0.01lux עדשה 3.6mm לתנאי סביבה לא מוארת.

המצלמה ניתנת לכיוון (כוונת כדורית) בעזרת שחרור של הבורג בגב הפנל הטיית המצלמה וחיזוק הבורג.

גובה התקנה מומלץ

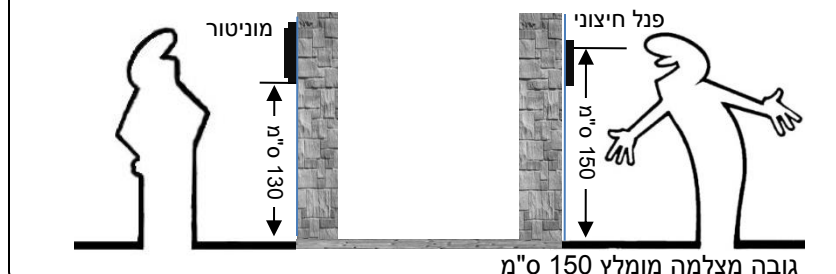

COM-20/ARENA-551

הוראות התקנה והפעלה פנל מתכתי

לקיט אינטרקום טלוויזיה (HANDSFREE) ללא שפופרת

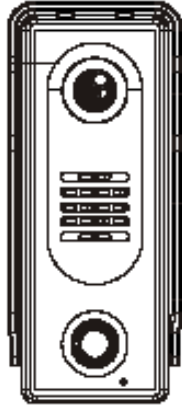

COM-20

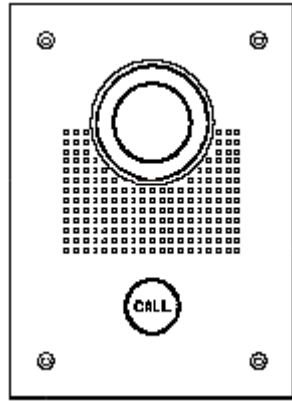

ARENA-551

תכונות המערכת

- ❖ פנל מתכתי מהודר לתנאי חוץ.
- ❖ מצלמת צבע CCD 1/3".
- ❖ חיבור 4 גידים ללא צורך בכבל בקואקס.
- ❖ שליטה על עוצמת צלול ודיבור.
- ❖ ניתן לחבר עד 4 מוניטורים במקביל.
- ❖ מתח עבודה למוניטור 15V /DC.

ARENA- 551 התקנה תחת הטיח

הערה: חזית הפנל מיועדת להתקנה על הקיר, אין לשקע את חזית הפנל בתוך הקיר.

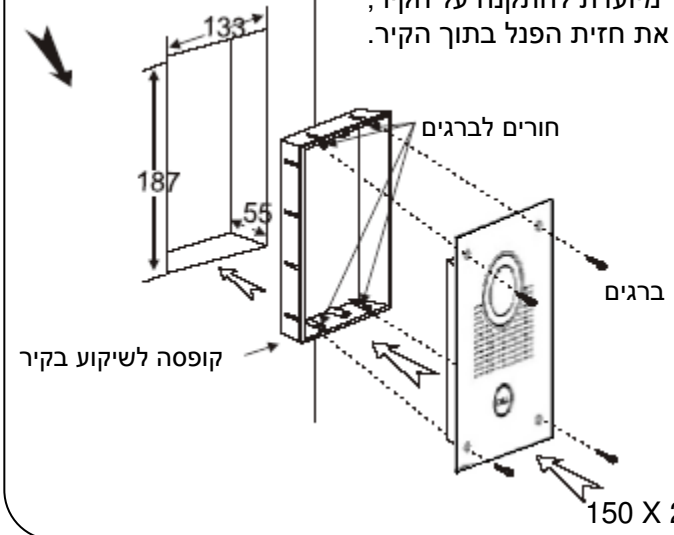

מידות חיצוניות:
150 X 203 X 43 (mm)

תרשים חיבורים פנל דלת ARENA- 551

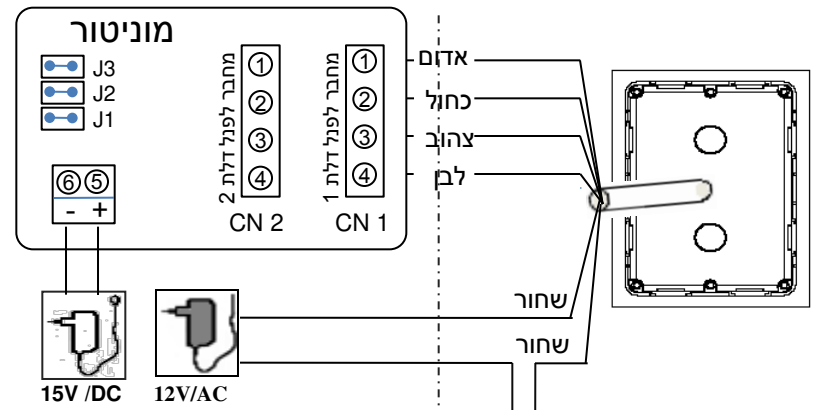

מחברים במוניטור

1. אדום (red) - AUDIO
2. כחול (blue) - GND
3. צהוב (yellow) - VOLT+
4. לבן (white) - VIDEO
5. אדום (red) - POWER+
6. שחור (black) - POWER-