

אינטרקום 2 גידים לבית פרטי

RUBI



TAD-RUBI

TAD-RUBI

אנא קרא את ההוראות בקפידה, לפני השימוש

1. חלקים ותפקודם.

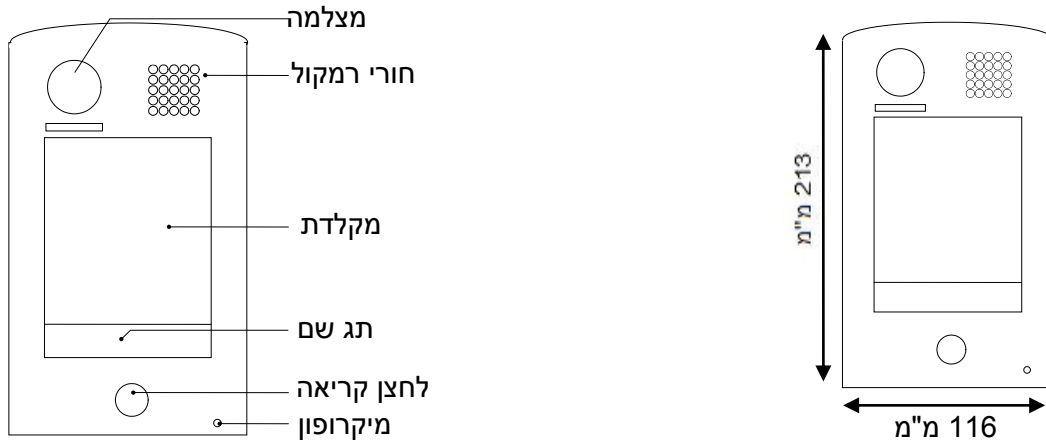

תכונות והתקנה

אפשרות לחיבור של עד 4 פנלים	התקנה קלה 2 גידים בלבד
עד 96 קודי כניסה שונים בו זמנית	שליטה עד 32 דירות

מפרט טכני

מתח הפעלה: חליפין 24 וולט	הפעלת מנעול חשמלי או מגנטי: מגע יבש. Normally open או Normally close
---------------------------	---

2. כללי

מערכת ה-TAD-RUBI הינה מערכת דו גידי נוחה מאוד להרכבה. המשלבת מקודד מגע מואר לבית פרטי, המערכת פותחת את המנעול על ידי קוד פתיחה המוגדר מראש, או לחיצה על כפתור פתיחה שיצלצל בשופורת האינטרקום או במסך המגע. ניתן לחבר כמה פנלים לבית אחד, ועד למעלה מ-4 מסכים.

3. הרכבה

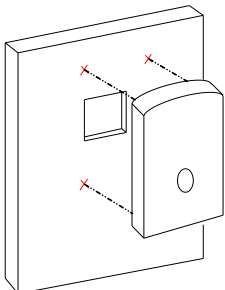

סמן וקדח חורים לפי הקופסה האחורית.

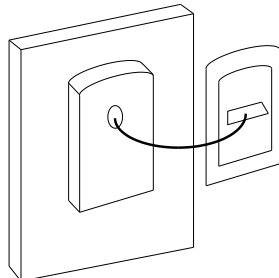

חבר את חוטי המערכת לפי השרטוט.

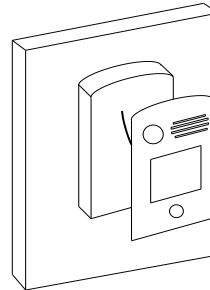

הרכב את הפנל בקופסה האחורית.

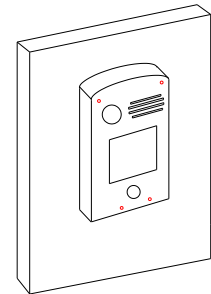

הברג את הפנל לקופסה האחורית.

A. התקנת טכנאי

4. התקנת הפנל

1. אם ברצונך להתקין גגון עם הפנל הרכב קודם את הגגון על הקיר.
2. אחר כך יש לכיוון את המצלמה, בכדי לכוון את המצלמה שחרר את הבורג במרכזו והזז את המצלמה למקום הרצוי.
3. חזק את הבורג בסיום.
4. הגדרת הפנל מתבצע ע"י מקשי הפנל.
5. **הקפד להוציא ג'מפר! (אם ישנו).**
6. **לא לחבר את (S-) לחיוט.**

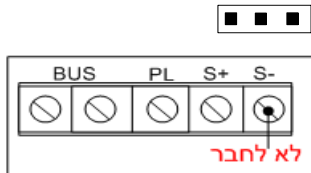

5. חיבור מנעול חשמלי

הערה: חיבור מנעול חשמלי רצוי ספק כוח חיצוני בלבד בחיבור מגע יבש.

1. בכדי לחבר מנעול חשמלי חבר ל PL ול S1.

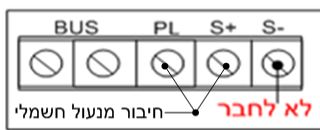

6. התקנת המסך

ישנם שש ביטים בגבו של כל מסך ביט מספר 6 משמש תיאום עכבות (הוא מסך אחרון במערכת)

1. בהתקנה של מסך אחד, הגדר קוד 0 ראה תמונה כך.

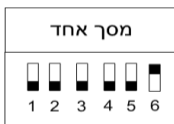

2. בהתקנה של יותר ממסך אחד.

א. חובה להגדיר לפחות מסך אחד בקוד 0

ב. וודא שרק במסך האחרון תמיד ביט

מספר שש שלו יהיה למעלה (מצב ON).

3. הגדר את הקוד הבינארי בכל מסך בנפרד.

מסך	קוד	מסך	קוד
1	1 2 3 4 5 6	5	1 2 3 4 5 6
2	1 2 3 4 5 6	6	1 2 3 4 5 6
3	1 2 3 4 5 6	7	1 2 3 4 5 6
4	1 2 3 4 5 6	8	1 2 3 4 5 6

7. חיבור מתח למערכת

סוג שנאי	תיאור	כמות מסכים	כמות פאנלים
רשת NS - 100	24V 4.5A	עד	עד
רשת NS - 150	24V 6.5A	עד	עד
רשת NS - 350	24V 14.6A	עד	עד

8. שרטוט התקנה – התקנה של מסך אחד.

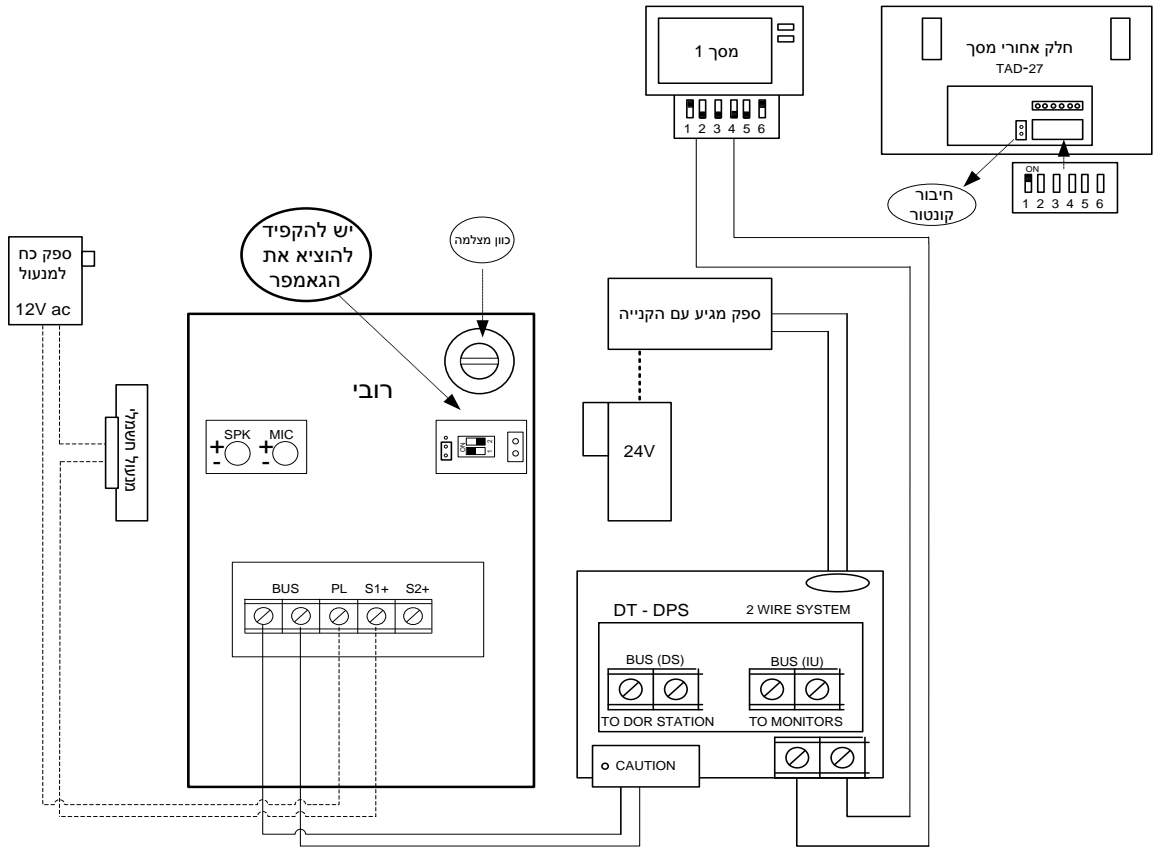

9. שרטוט התקנה – התקנה של יותר ממסך אחד ללא מפצל דירות.

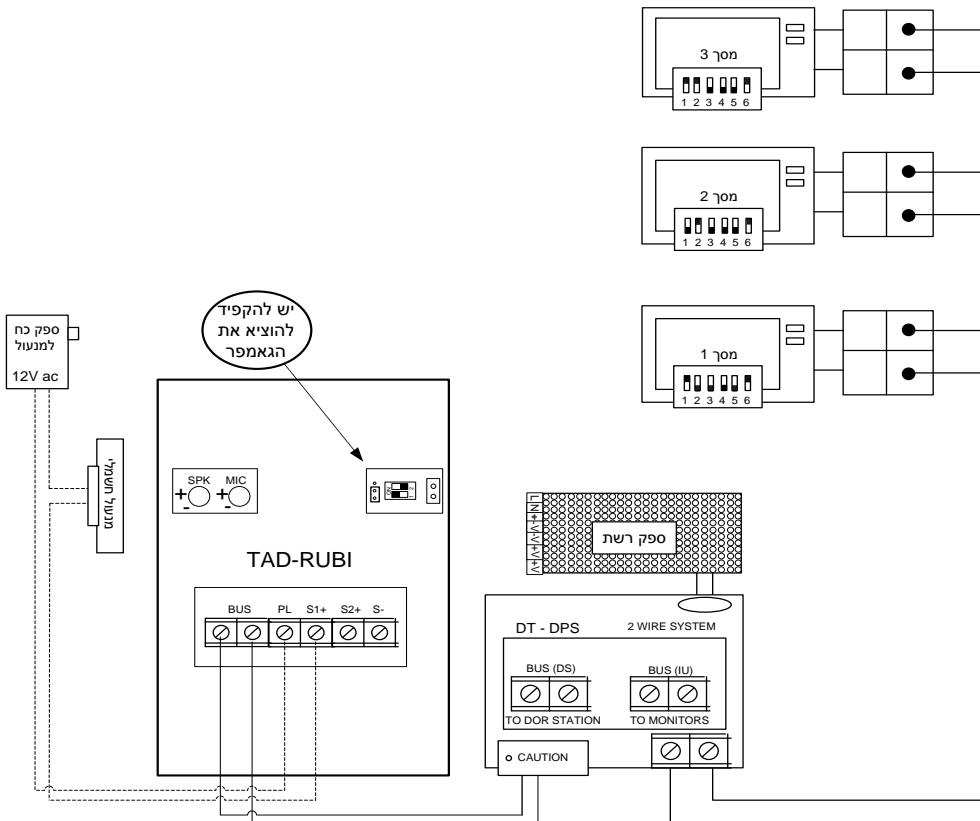

10. שרטוט התקנה – התקנה של יותר מפנל אחד.

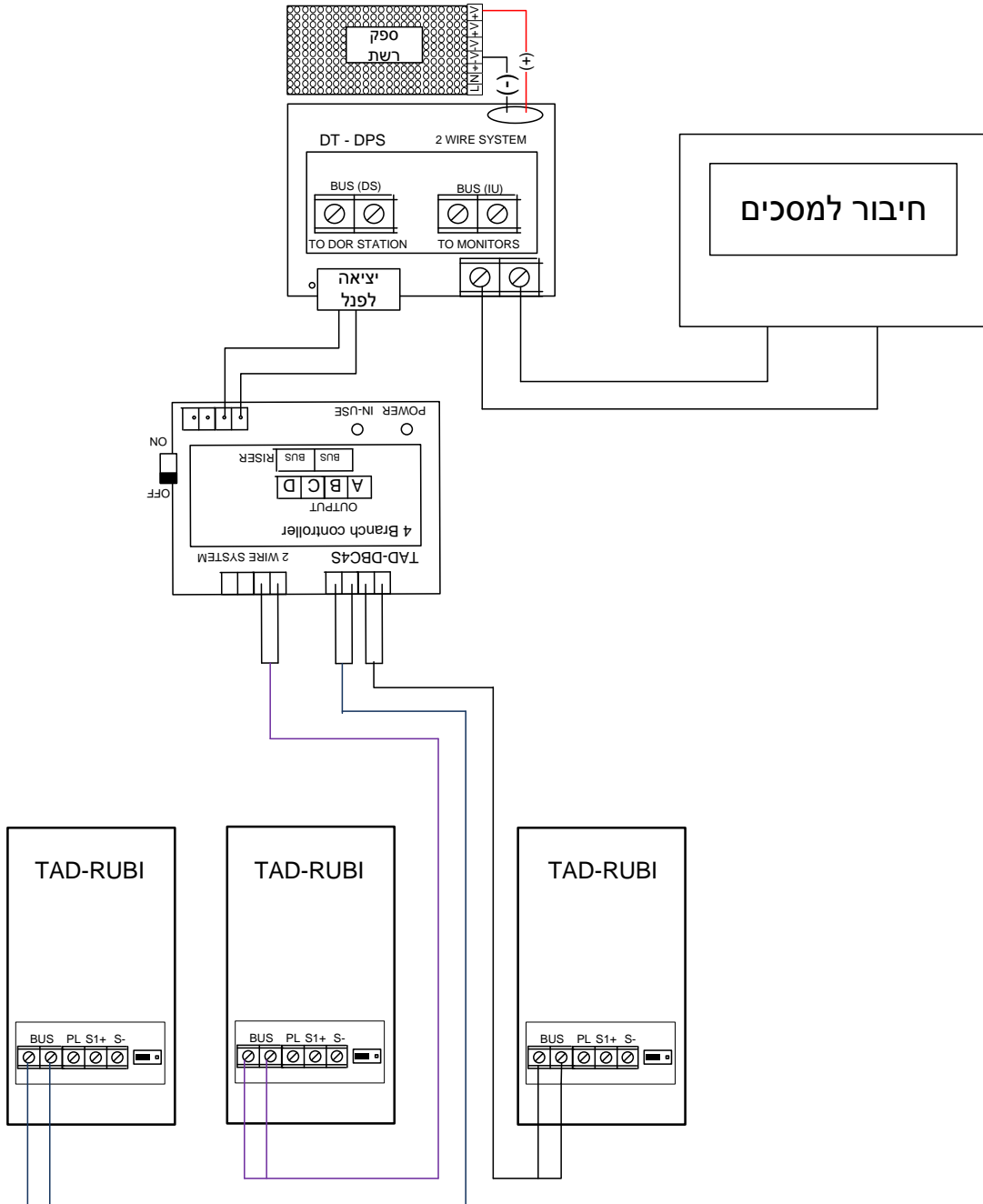

11. תכנות הפנל – סדר הפעולות הינו משמאל לימין
 בכדי להיכנס למצב תכנות יש להקיש קוד טכנאי ואחריו כוכבית (*),
 לסיום מצב תכנות לחץ על סולמית (#).
 קוד טכנאי (הגדרת יצרן) - קוד טכנאי הוא *1234.



סדר פעולות משאל לימין # (קוד חדש)*(פעולה)*1234

פעולות	פעולה 1	פעולה 2	פעולה 3	Default	הסבר כללי
החזר להגדרות יצרן	הכנס קוד טכנאי 1234*	00*	1234*	-	מוחק את כל הקודים ומחזיר להגדרת יצרן
שנה קוד טכנאי	הכנס קוד טכנאי 1234*	01*	הכנס קוד(*) חדש	1234*	שנוי קוד טכנאי
מצב תאורת מקלדת	הכנס קוד טכנאי 1234*	02*	10-99*	10 שניות	00-אור פעול קבוע 10-99- זמן פעילות
הגדר את זמן פתיחת המנעול	הכנס קוד טכנאי 1234*	03*	01-99*	1 שנייה	שנוי זמן פתיחת המנעול
הגדר מצב מנעול	הכנס קוד טכנאי 1234*	*04	0/1*	normally open	normally open-0 normally closed-1
צליל בנגיעה במקלדת	הכנס קוד טכנאי 1234*	05*	0/1*	0 (פעיל)	0-יש צליל בנגיעה 1-אין צליל בנגיעה
מחק את כל הקודים	הכנס קוד טכנאי 1234*	06*	1234*	-	מחיקת כל הקודים השמורים ביחידה
הגדר * או #	הכנס קוד טכנאי 1234*	07*	0/1*	-	0=* 1=#
צליל בפנל בעת קריאה	הכנס קוד טכנאי 1234*	08*	0/1*	0	0-פעיל 1-לא פעיל
הגדר עוצמת מיקרופון	הכנס קוד טכנאי 1234*	10*	0-9*	7	קבע את גובהה המיקרופון בפנל
הגדר עוצמת רמקול	הכנס קוד טכנאי 1234*	11*	0-9*	4	קבע את גובהה הרמקול בפנל
צבע מקלדת	הכנס קוד טכנאי 1234*	12*	0/1/2*	0	0-כחול 1-ירוק 2-כחול כהה
תאורת מקלדת	הכנס קוד טכנאי 1234*	13*	0-5*	4	1-אור נמוך 5-אור חזק
כתובת פנל	הכנס קוד טכנאי 1234*	14*	0/1/2/3*	-	מס הפנל 0=1 1=2 2=3 3=4

פעולות	פעולה 1	פעולה 2	פעולה 3	Default	הסבר כללי
קוד פתיחה משתמש 1	הכנס קוד טכנאי 1234*	20-59*	קבע קוד חדש	-	הכנס קוד בתא 20-59 בכדי לפתוח מנעול 1
קוד פתיחה משתמש 2	הכנס קוד טכנאי 1234*	60-99*	קבע קוד חדש	-	הכנס קוד בתא 60-99 בכדי לפתוח מנעול 2
הגדר מצב בית פרטי או בניין משתוף	הכנס קוד טכנאי 1234*	100*	0/1*	0	בית פרטי - 0 דירה בבנין - 1
במצב בית פרטי	הכנס קוד טכנאי 1234*	101*	00/16*	-	00- יחייג בכל הדירות 0-16 16-יחייג בכל דירות 16 ומעלה
במצב דירה	הכנס קוד טכנאי 1234*	101*	00-32	-	קבע דירה ספציפית שהפנל יחייג אליה

12. הגדר מצב בית פרטי או בניין משותף

A. הגדר מצב בית פרטי (ברירת מחדל בית פרטי).

כאשר הפנל מוגדר במצב בית פרטי יצלצל הפנל בכל המסכים בו זמנית ממסכים 0-16.

❖ הכנס את הקוד הבא משמול לימין. # *1*100*1234* →

B. הגדר מצב דירה

כאשר הפנל מוגדר במצב דירה ניתן יהיה להגדיר שלחצן הפנל יצלצל לדירה ספציפית (הפנל יצלצל לדירה מסוימת לפי תכנות הלחצן).

❖ הכנס את הקוד הבא משמול לימין. # *0*100*1234* →

C. בכדי לקבוע דירה ספציפית שאליה יצלצל לחצן בפנל הכניסה הקש את הקוד הבא, והגדר מספר דירה בין "00-31".

❖ לדוגמא דירה מספר 12

❖ הכנס את הקוד הבא משמול לימין. # *12*101*1234* →

D. המערכת יכולה לכלול עד כ-4 פנלי כניסה.



תודה על רכישתם ממוצרנו, חברת תדאור

www.Tador.co.il
www.Tador.com

טל - 03-9226351
פקס - 03-9210461

כל הזכויות שמורות לחברת תדאור טכנולוגיות בע"מ ©